



Padlófűtési csövek és rendszerelemek

A FixTrend PERT padlófűtőcsövek a még csak most épülő, illetve a felújítani kívánt otthonokba egyaránt kitűnő megoldást biztosítanak. A FixTrend padlófűtőcsövek gyártása és ellenőrzése EN ISO 22 391 szerint zajlik. Max. üzemi viszonyok: 6 bar, ill. 70°C.

FIXTREND PE-RT/EVOH/PE-RT oxigéndiffúzió mentes padlófűtési cső 20x2mm

- Csomagolási egység: 200 m/tekerccs
- Külső méret: 16 ill. 20 mm
- Falvastagság: 2 mm

A FixTrend padlófűtőcső szerkezete

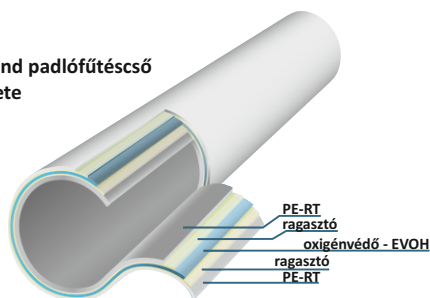

Kényelmes és megbízható megoldás, ha FixTrend termékeket választ a padlófűtési rendszerének kiépítéséhez.

A padlófűtés egy egészséges fűtési megoldás. Egyrészt a lehető legjobb rendszer az allergiától szenvedők számára, mert szinte egyáltalán nem okoz porkepződést, másrészt a sugárzó hő közvetlenül hat a testre, anélkül, hogy először a helyiség levegőjét kellene felmelegíteni. Így ugyanazt a komfortérzetet érhetjük el, de 2°C-kal alacsonyabb szobahőmérséklet mellett.

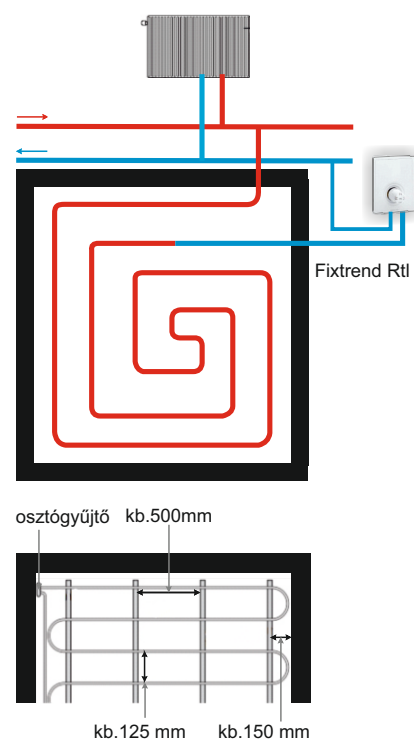
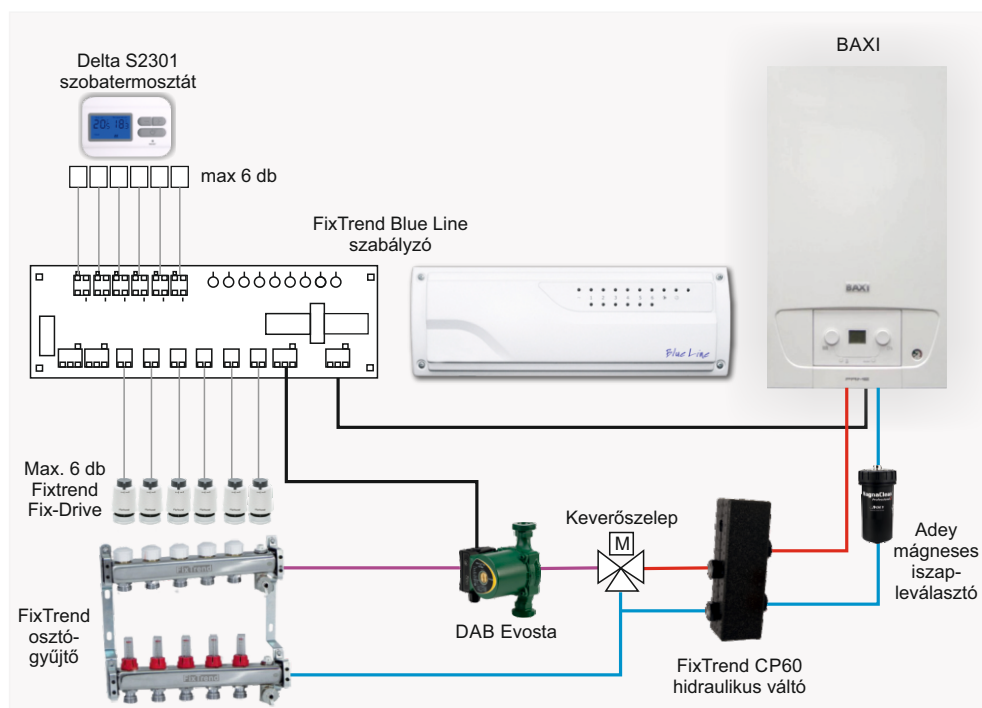

Rendszerlemezek, sínek, szegély szigetelő

A FixTrend rendszerlemezek ideális megoldást kínálnak felújításnál - ahol fontos a rendszer gyors reakcióideje - és új építésnél egyaránt. A rendszerlemez bővítése rendkívül egyszerű, mindössze át kell lapolni a paneleket és a szélső "pogácsasort" rá kell nyomni a szomszédos elem "pogácsáira". Így akár egyetlen személy is képes könnyen és gyorsan elvégezni a padlófűtési rendszer kiépítését. A rendszerlemezek ilyen módon való illesztése minimális vágási hulladékkal jár, ami lehetőséget nyújt akár kisebb, szabdalt alaprajzú vagy nagy alapterületű helyiségek padlózatának gazdaságos és egyszerű borítására.

A FixTrend rendszerlemezekkel kialakított padlófűtési rendszerek kiválóan alkalmazhatók megújuló, valamint környezetbarát technológiák alkalmazására, így a segítségükkel kialakított rendszer akár napkollektoros, vagy hőszivattyús fűtési rendszerrel is kombinálható.

Felújításnál - FixTrend Duo 11:

A FixTrend Duo 11 rendszerlemezek 32 mm-es építési magassága lehetővé teszi azok felújításokhoz történő alkalmazását. A 10 mm-es szigeteléssel ellátott, 1.04 m²-es felülettel rendelkező táblák 16-os padlófűtési csövekhez alkalmazhatók.



További jellemzők:

- Osztásköz: 50 mm
- Szigetelés vastagság: 11 mm
- Építési magasság: 32 mm
- Csomagolási egység: 18db/csomag

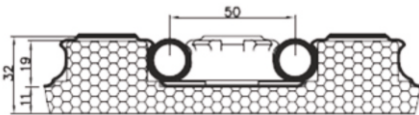

Új építésnél - FixTrend Hard:

A FixTrend Hard rendszerlemezek 58 mm-es építési magassága elsősorban az újépítésű házakban, lakásokban teszi lehetővé a beépítést. A 33 mm-es szigeteléssel ellátott 0.79 m²-es felülettel rendelkező táblák 16-os és 20-as padlófűtési csövekhez egyaránt alkalmazhatók.

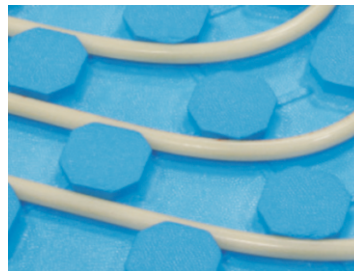

További jellemzők:

- Osztásköz: 75 mm
- Szigetelés vastagság: 33 mm
- Építési magasság: 58 mm
- Csomagolási egység: 13db/csomag

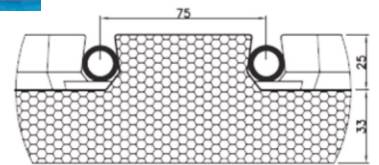

A FixTrend TECH rendszerlemez



A FixTrend TECH öntapadós rendszerlemez alacsony építési magasságával ideális megoldást kínál felújításhoz és új építésnél egyaránt.

Tulajdonságok:

- Felhasználható cső átmérő: 10-12 mm
- Tábla mérete: 0,6 m²
- Építési magasság: 16 mm
- Osztásköz: 50 mm
- Csomag tartalma: 16 db
- Csomag tartalmának felülete: 9,6 m²

Szerelősínek
8 ill. 12 mm-es csövekhez



Cső átmérő	Sín hossz	Sín magasság	Horony távolság
8 mm	1,2 m	10 mm	20 mm
12 mm	1,2m	14 mm	25 mm

A FixTrend
szegélyszigetelő

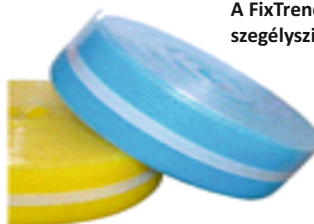

Anyaga: LDPE
Vastagság: 8mm (6,5-8,5mm)
Magasság: 150 mm
Tekercshossz: 25 m
Szín: sárga

Alacsony építési magasságú felületfűtési rendszer

A FixTrend 8 ill. 12 mm-es padlófűtés csőhöz használható rögzítő sínek építési magassága 10 ill. 14 mm, a 12 mm-es csőhöz alkalmazható FixTrend tech öntapadós rendszerlemez építési magassága 16 mm. A rögzítő sín illetve a rendszerlemez a padlófűtés csővel együtt az esztrich rétegbe kerül beágyazásra. A beépítés során a padlófűtés cső felett minimum 10 mm esztrich réteg szükséges. A teljes esztrich réteg így csak kb. minimum 25 mm vastagsággal rendelkezik ami lehetővé teszi padlófűtési rendszer utólagos kialakítását egy meglévő radiátoros rendszerhez csatlakoztatva pl. fürdőszobában, konyhában. A beépítés során a padlófűtést határoló falak mellé FixTrend szegélyszigetelő csík beépítése szükséges a hő tágulásból adódó károk megakadályozása érdekében. Amennyiben a kialakítandó padlófűtés felülete nem haladja meg az 5-10 m²-t egy FixTrend RTL szelepdobozzal a már meglévő radiátoros fűtési körhöz csatlakoztatható. Nagyobb méretű padlófűtés kialakítása esetén külön keringető szivattyú és padlófűtési osztó alkalmazása szükséges.

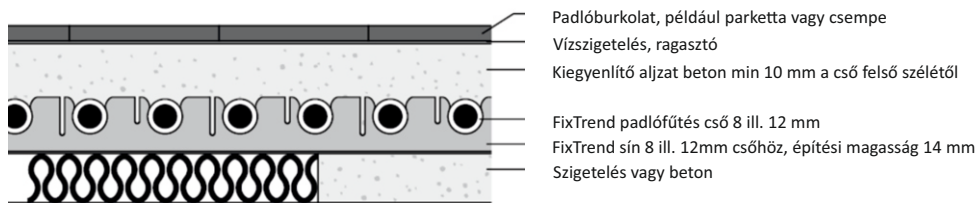

	FixTrend 8 x 1 mm	FixTrend 12 x 2 mm
Egy körbe lefektethető javasolt maximális csőhossz (m)	45	70
Csőtekerchossz (m)	90	140
Javasolt cső osztás (mm)	120	150
Egy körbe lefektethető cső által kialakítható maximális fűtőfelület (m ²)	5	10
Csőigény (m/m ²)	8,5	7
Padlófűtés által leadott teljesítmény (W/m ²)	65-70	65-70
Térfogatáram 5K hőmérséklet különbség mellett (l/min)	1,1-1,2	2,2-2,4
Esztrich réteg vastagsága (mm)	25	25
Rögzítősínek távolsága (mm)	500	500
Megengedett Max. üzemi nyomás/ Max. hőmérséklet a cső anyagára	6bar/70 °C	6bar/95 °C

Előnyei:

- A FixTrend 8 mm-es ill. 12 mm-es csővel kialakított padlófűtési rendszer új építésű és felújítandó lakásokba egyaránt alkalmazható
- A meglévő padló felbontása nélkül utólag, gyorsan, könnyen kialakítható padlófűtési rendszer
- Egyszerűen csatlakoztatható egy már meglévő radiátoros fűtési körhöz (pl.: konyha, fürdőszoba)
- Alacsony építési magasságának köszönhetően gyorsan felfűti a padlót

A táblázatban megadott adatok csak tájékoztató jellegű információk! Nem helyettesítik az adott helyszínre vonatkozó méretezést.

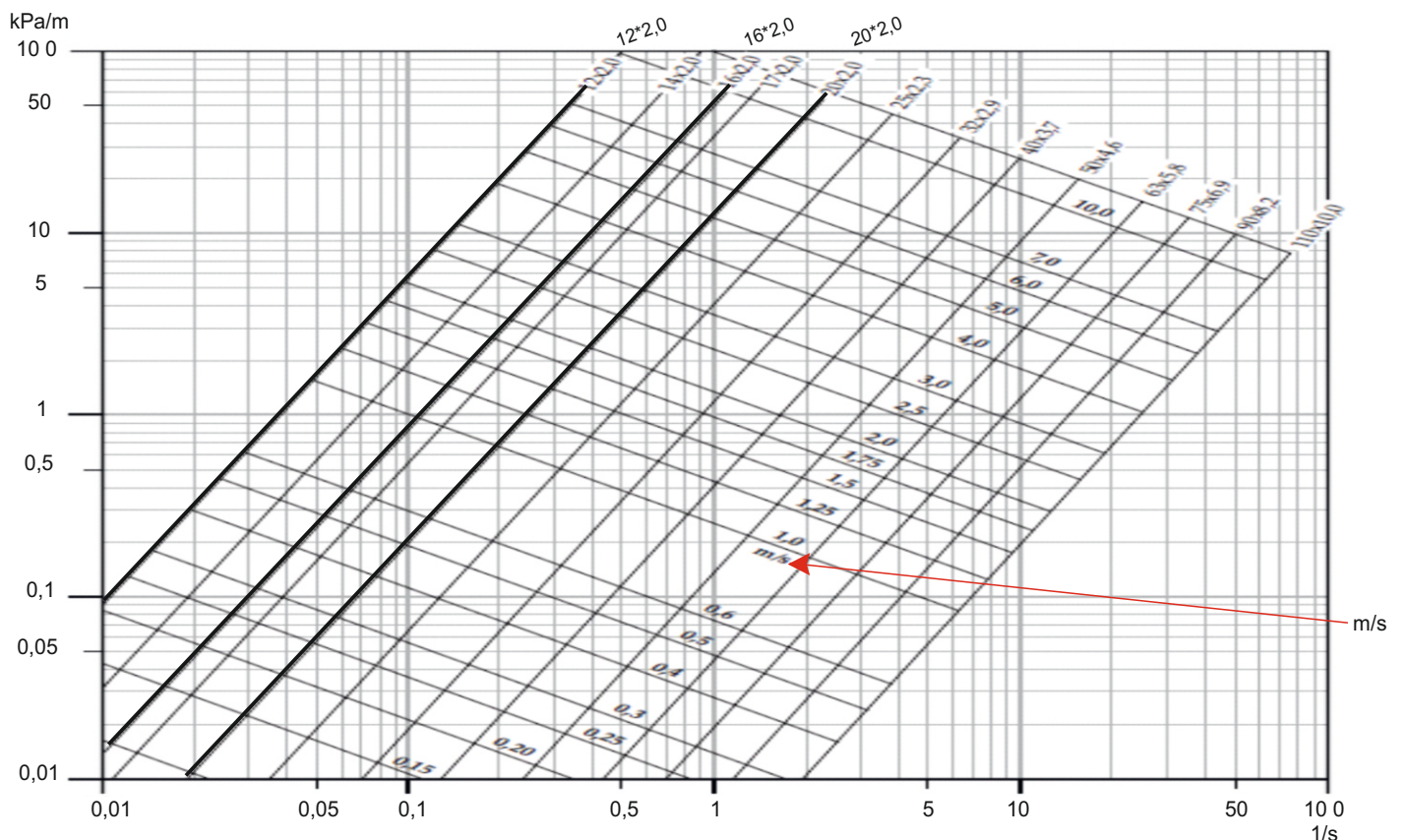

Osztók, szabályzók

JSC_2548000001	FixTrend RTL visszatérő vízhőmérséklet-korlátozó szelep, dobozzal
JSC_2548000802	FixTrend RTL visszatérő vízhőmérséklet-korlátozó szelep, dobozzal, 2 termofejjel
GPS_EXTRA-PFO-01	DELTA Extra keverőegység, padlófűtés osztóhoz, Evosta szivattyú + HERZ szelep
GPS_PLUSZ-PFO-01	DELTA Plusz keverőegység, padlófűtés osztóhoz, Evosta szivattyú + GIA szelep
TSA_220ACTP2-06-02D	FixTrend szelepes osztó-gyűjtő, inox, 2 körös, áramlásmérővel, eurok, 1"x3/4"
TSA_220ACTP2-06-03D	FixTrend szelepes osztó-gyűjtő, inox, 3 körös, áramlásmérővel, eurok, 1"x3/4"
TSA_220ACTP2-06-04D	FixTrend szelepes osztó-gyűjtő, inox, 4 körös, áramlásmérővel, eurok, 1"x3/4"
TSA_220ACTP2-06-05D	FixTrend szelepes osztó-gyűjtő, inox, 5 körös, áramlásmérővel, eurok, 1"x3/4"
TSA_220ACTP2-06-06D	FixTrend szelepes osztó-gyűjtő, inox, 6 körös, áramlásmérővel, eurok, 1"x3/4"
TSA_220ACTP2-06-07D	FixTrend szelepes osztó-gyűjtő, inox, 7 körös, áramlásmérővel, eurok, 1"x3/4"
TSA_220ACTP2-06-08D	FixTrend szelepes osztó-gyűjtő, inox, 8 körös, áramlásmérővel, eurok, 1"x3/4"
TSA_220ACTP2-06-09D	FixTrend szelepes osztó-gyűjtő, inox, 9 körös, áramlásmérővel, eurok, 1"x3/4"
TSA_220ACTP2-06-10D	FixTrend szelepes osztó-gyűjtő, inox, 10 körös, áramlásmérővel, eurok, 1"x3/4"
TSA_220ACTP2-06-11D	FixTrend szelepes osztó-gyűjtő, inox, 11 körös, áramlásmérővel, eurok, 1"x3/4"
TSA_220ACTP2-06-12D	FixTrend szelepes osztó-gyűjtő, inox, 12 körös, áramlásmérővel, eurok, 1"x3/4"
JSC_94009400034	FixTrend Fix-Drive termoelektromos fej, alapban zárt, M30x1.5mm, 230V
JSC_94089110503	FixTrend Blue Line vezetékes szabályzó, 6 zónás, szivattyú és kazán indítás, 230V
DLT_S2301	DELTA S2301 digitális szobatermosztát, fűtés/hűtés
DLT_S2301-RF	DELTA S2301 RF digitális szobatermosztát, vezeték nélküli, fűt/hűt, 24/230V
DLT_S2302	DELTA S2302 digitális szobatermosztát, programozható
DLT_S2302-RF	DELTA S2302 RF digitális szobatermosztát, programozható, vezeték nélküli



Csövek

CAP_9859720000020GE	FixTrend TECH PE-RT/EVOH/PE-RT oxigéndiff.mentes padlófűtőcső, 20x2mm, 200m/tek.
CAP_9859720000016GE	FixTrend TECH PE-RT/EVOH/PE-RT oxigéndiff.mentes padlófűtőcső, 16x2mm, 200m/tek.
LKP_10731	FixTrend PE-RT/EVOH/PE-RT oxigéndiffúzió mentes padlófűtőcső 20x2mm, 200m/tek
LKP_10865	FixTrend PE-RT/EVOH/PE-RT oxigéndiffúzió mentes padlófűtőcső 20x2mm, 300m/tek
LKP_11029	FixTrend PE-Xa oxigéndiffúzió mentes padlófűtőcső, 12x2mm, 140m/tek
LKP_11030	FixTrend PE-Xa oxigéndiffúzió mentes padlófűtőcső, 8x1mm, 90m/tek



Sínek, rendszerlemezek, szegélyszigetelő

LKS_2417748	FixTrend tartósín 12mm-es csőhöz, 1.2m
LKS_2419365	FixTrend tartósín 8mm-es csőhöz, 1.2m
FIX_RENDSZ-10-12-06	FixTrend TECH padlóf. rendszerlemez 10-12mm csőhöz, 0.6m2, 50mm o. 1050x650mm
FRG_613060	FixTrend HARD padlóf. rendszerlemez, 20-as csőhöz, 33mm szig.-el, 0.79m2, 75mm o.
FRG_651475	FixTrend DUO11 padlóf. rendszerlemez, 16-os csőhöz, 10mm szig.-el, 0.95m2, 50mm o.
CAP_91607150280009GE	FixTrend TECH öntapadós szegélyszigetelő, 8mmx150mm, sárga, 25m/tek

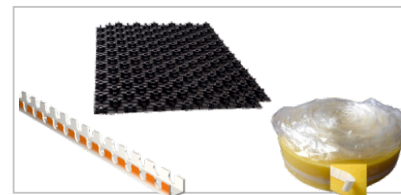

Menetes idomok 8,12,16,20 mm-es csövekhez

TSA_217T-16020	TE-SA 217T csatlakozó, eurokónusos, 16x2mmx-3/4"
TSA_217T-20020	TE-SA 217T csatlakozó, eurokónusos, 20x2mm-3/4"
TSA_217-12020	TE-SA 217 csatlakozó, eurokónusos, 12x2mm-3/4"
TSA_230SD	TE-SA nadrágidom, 3/4" Bx3/4" K
CAM_1510-8-6-3-8	FixTrend 1510 külső menetes átmeneti idom 8x6 mm csőhöz 3/8" K
CAM_2553-3-8-1-2	FixTrend 2553 szűkítő karmantyú, 3/8"x1/2" BB
CAM_2530-1-2-3-8	FixTrend 2530 szűkítő közcsonk, 1/2" Kx3/8" B
CAM_2040-3-8-3-8	FixTrend 2040 Y csatlakozó, 3/8" Kx3/8" B
JSC_92180400164	FixTrend menetes tolat hollanderral, 1/2" radiátorszephez, 1/2"x3/4"



Push idomok 8mm-es csövekhez

LKS_2419379	FixTrend Duo 2 körös kis osztó, push, 8mmx1/2" B
LKS_2419411	FixTrend záróelem, réz, 8mm
LKS_2419412	FixTrend Quattro 4 körös kis osztó, push, 8mmx1/2" B
LKS_2419413	FixTrend belső menetes átmeneti idom, push, 8mmx1/2" B
LKS_2419419	FixTrend külső menetes átmeneti idom, push, 8mmx1/2" K
LKS_2419420	FixTrend javító tolató, push, 8mm csőhöz



On-line a világ - Legyen Ön is naprakész! Adja le rendelését a Gépész szakmai weboldalán! **Kövessen bennünket**, olvasson friss híreket gyártóink termékeiről, játsszon Facebook oldalunkon (www.facebook.com/gepesz.hu) az értékes nyereményekért! **Kivitelező Partnerünk**, de még nem tagja a Gépész Klubnak? **Lépjen be, regisztráljon a weboldalon és gyűjtse az értékes ajándékokat vásárlásai után!**